

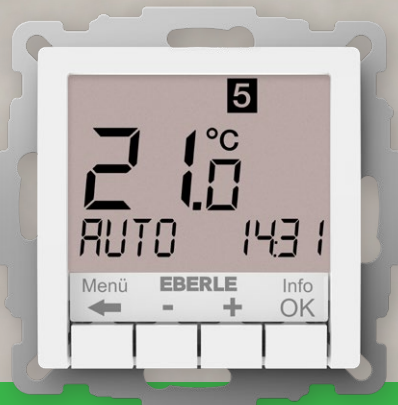

# UTE. Ein System, alle Möglichkeiten!

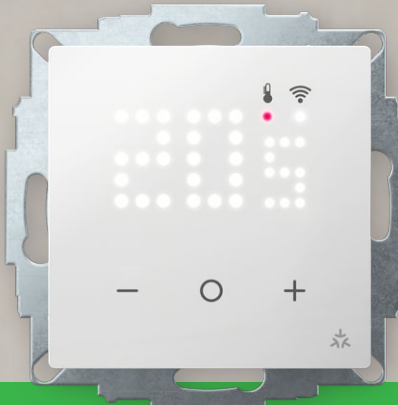
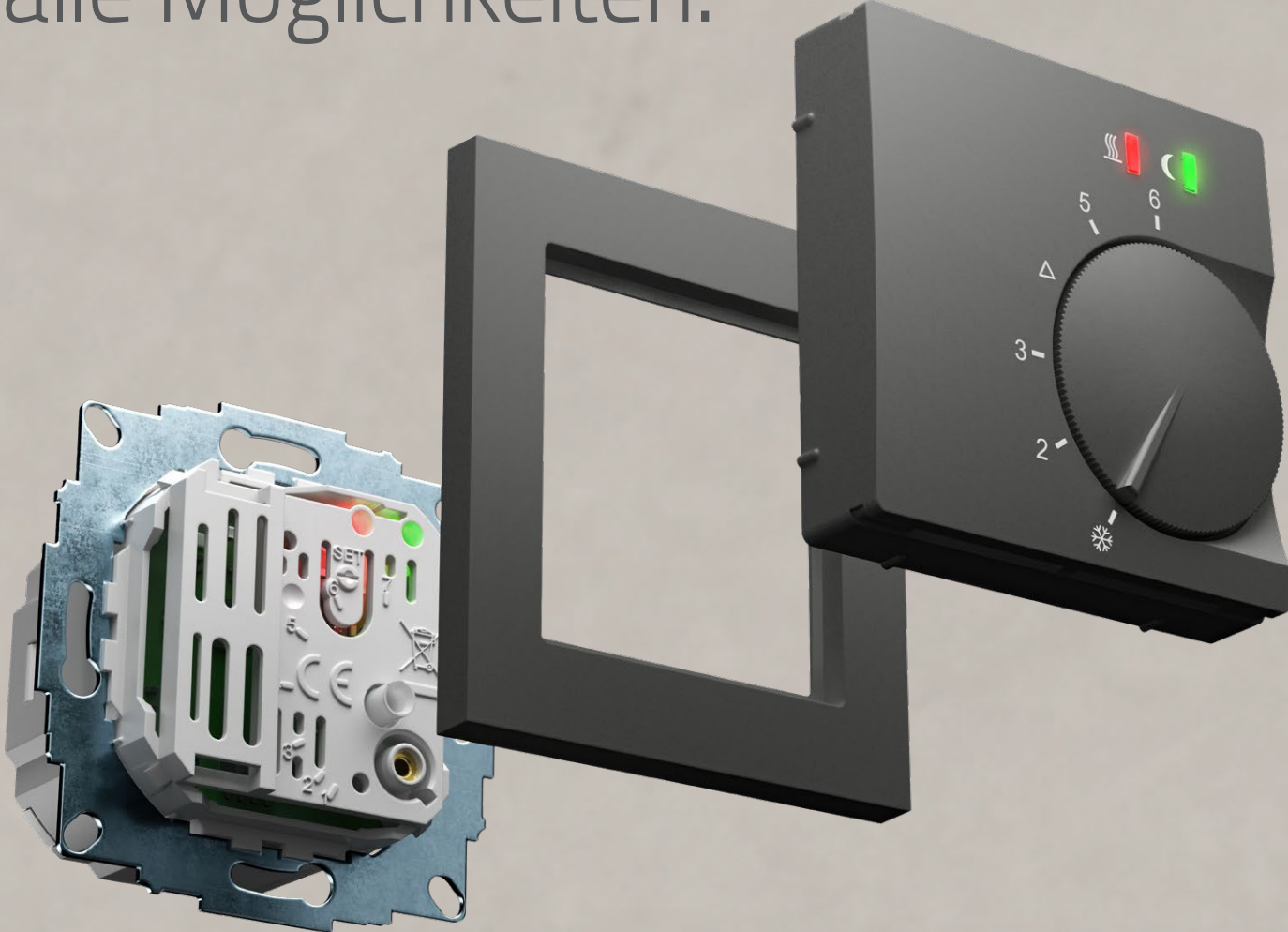

## Universal Thermostat Einsätze

# UTE – immer die richtige Lösung!

Die Unterputz Thermostat Einsätze von EBERLE lassen jedes Handwerkerherz höher schlagen. Ob Bimetall oder elektronisch, smart oder digital – mit UTE bieten wir für jede Baustelle die passende Lösung.

## Bimetall – der Zuverlässige

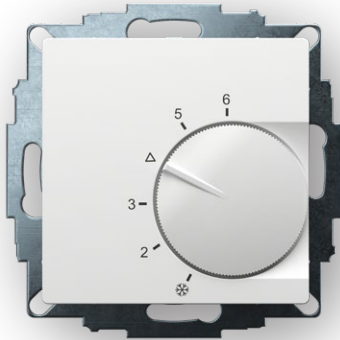

UTE 1001

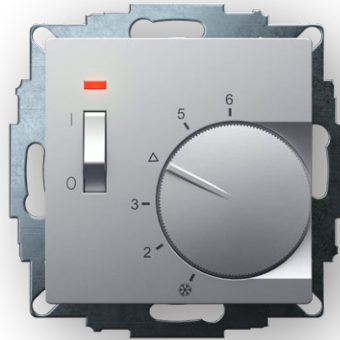

UTE 1015

- Unverlierbare Schraube für mehr Installationskomfort
- Praktische Steckklemmen und Tragring aus Metall

## Elektronisch – der Vielseitige

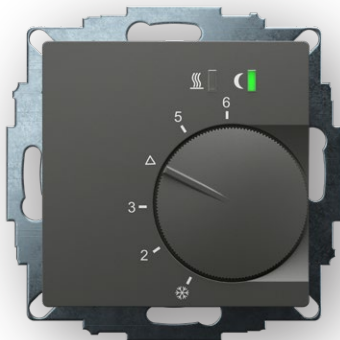

UTE 2500



UTE 2800-F

- Mit geräuschlosem Triac-Ausgang oder leistungsstarkem Relais-Ausgang
- Heizen/Kühlen Anwendung oder Fußbodenregelung



Einsätze für alle gängigen  
Schalterprogramme  
50x50 mm / 55x55 mm



Einfache Installation



Große Designvielfalt



Rundum-Sorglos-Service

polarweiß  
(ähnlich RAL 9010)

aktivweiß  
(ähnlich RAL 9016)

cremeweiß  
(ähnlich RAL 1013)

anthrazit

aluminium

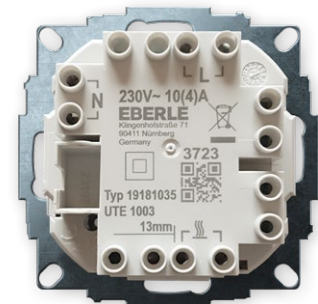
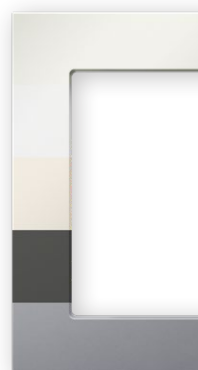

Noch einfachere Verdrahtung dank L- und N-Doppelklemmen in der Serie UTE 1000 (Bimetall)

## Connected – der Smarte

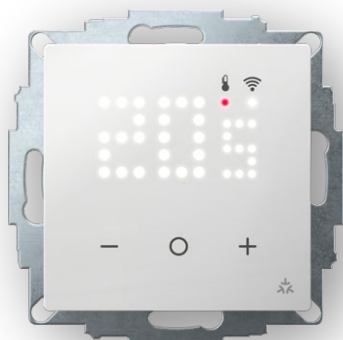

UTE 3500

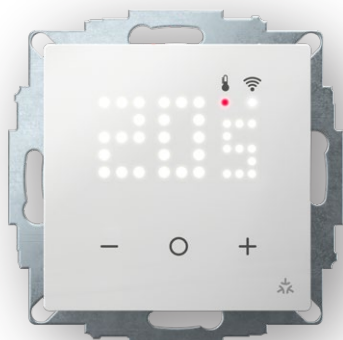

UTE 3800-U

- Smart Home Connectivity über Matter WIFI
- Ohne zusätzliches Gateway und spezifische App



## Digital – der Moderne

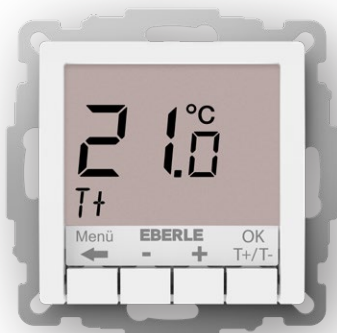

UTE 4100

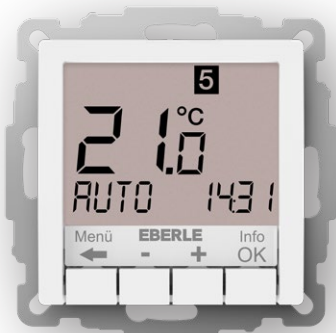

UTE 4800

- Energieverbrauchsanzeige
- Einstellbare Zeitprogramme
- Optimum-Start-Funktion
- Heizen/Kühlen Anwendung

## UTE Produktfinder & Ersatztyp-Suche

Ob Ersatztyp oder Neuinstallation, unsere Produkt- bzw. Ersatztypsuche führt Sie schnell und gezielt zu Ihrem Wunschprodukt. UTE - Universal Thermostat Einsätze sind einsetzbar in alle gängigen Schalterprogramme (z. B. Busch-Jaeger, Gira).

UTE-Produktfinder



[www.eberle.de/ute](http://www.eberle.de/ute)

UTE Ersatztyp-Suche



[www.eberle.de/ersatztyp](http://www.eberle.de/ersatztyp)



Typ	Technische Daten	Bestell-Bezeichnung	Artikel-Nummer	ILN-Nr	Unverbindliche Preisempfehlung in Euro	Rabatt-staffel	VPE Verp.-Einheit Stück
-----	------------------	---------------------	----------------	--------	--	----------------	-------------------------

### Übersicht UTE 1000

Typ	UTE 1001	UTE 1002	UTE 1003	UTE 1011	UTE 1012	UTE 1015	UTE 1031	UTE 1032	UTE 1033	UTE 1770
Anwendung	Raumthermostat									
Temperaturbereich	5...30 °C									
Betriebsspannung	230 V AC 50 Hz	24 V AC 50 Hz	230 V AC 50 Hz	230 V AC 50 Hz	24 V AC 50 Hz	230 V AC 50 Hz	230 V AC 50 Hz	24 V AC 50 Hz	230 V AC 50 Hz	230 V AC 50 Hz
Schaltstrom Heizen	10(4) A									
Schaltstrom Kühlen	5(2) A									
Öffner	●	●	●	●	●	●				
Wechsler							●	●	●	●
Heizen	●	●	●	●	●	●	●	●	●	●
Kühlen							●	●	●	●
Schalter				Ein/Aus	Ein/Aus	Ein/Aus				Heizen/ Kühlen
Status LED				Netzstatus	Netzstatus	Wärmebedarf				
Temperaturabsenkung	●	●		●	●	●			●	
Bereichseinengung	im Einstellknopf integrierbar									
Regelverhalten	2 Punkt Ein/Aus									

### UTE 1001

- Anwendung: Unterputz-Raumthermostat
- Temperaturbereich: 5...30 °C
- Betriebsspannung: AC 230 V
- Bimetall Thermostat mit thermischer Rückführung

- Ausgang: 1 Öffner
- Schaltleistung Heizen: 10(4) A
- Temperaturabsenkung ca. 4 K via externer Schaltuhr

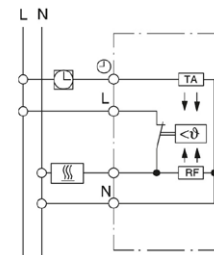

Schaltbild UTE 1001

#### UTE 1001-55



#### Rahmen: 55 x 55 mm

Cremeweiß / glänzend  
Polarweiß / glänzend  
Aktivweiß / glänzend  
Cremeweiß / matt  
Polarweiß / matt  
Aktivweiß / matt  
Anthrazit / matt  
Alu / matt

UTE 1001-RAL1013-G-55  
UTE 1001-RAL9010-G-55  
UTE 1001-RAL9016-G-55  
UTE 1001-RAL1013-M-55  
UTE 1001-RAL9010-M-55  
UTE 1001-RAL9016-M-55  
UTE 1001-Anthrazit-55  
UTE 1001-Alu-55

1918101 54 402 .167089  
1918101 54 502 .167096  
1918101 54 602 .167102  
1918101 54 002 .167119  
1918101 54 102 .167126  
1918101 54 202 .167133  
1918101 54 302 .167140  
1918101 54 702 .167157

66,80 1 1  
66,80 1 1  
66,80 1 1  
66,80 1 1  
66,80 1 1  
66,80 1 1  
76,32 1 1  
76,32 1 1

#### UTE 1001-50



#### Rahmen: 50 x 50 mm

Cremeweiß / glänzend  
Polarweiß / glänzend  
Aktivweiß / glänzend

UTE 1001-RAL1013-G-50  
UTE 1001-RAL9010-G-50  
UTE 1001-RAL9016-G-50

1918101 53 402 .167058  
1918101 53 502 .167065  
1918101 53 602 .167072

68,57 1 1  
68,57 1 1  
68,57 1 1

#### Kurzbeschreibung im Schaltbild

L = Außenleiter (Phase) N = Neutralleiter (früher Mp) > = Anschluss für Uhrsignal zur Temperaturabsenkung U = Lastanschluss Heizen P = Lastanschluss Kühlen H/C/ = Anschluss für Heizen/Kühlen  
Eingangssignal Anzeigelampe: rot = Regler fordert Wärme an, grün = Temperaturabsenkung ein, blau: Kühlbetrieb aktiv

Typ	Technische Daten	Bestell-Bezeichnung	Artikel-Nummer	ILN-Nr	Unverbindliche Preisempfehlung in Euro	Rabatt-staffel	VPE Verp.-Einheit Stück
-----	------------------	---------------------	----------------	--------	--	----------------	-------------------------

### UTE 1002

- Anwendung: Unterputz-Raumthermostat
- Temperaturbereich: 5... 30 °C
- Betriebsspannung: AC 24 V
- Ausgang: 1 Öffner
- Bimetall Thermostat mit thermischer Rückführung

- Schaltleistung Heizen: 10(4) A (bei DC 24 V Schaltleistung 100 W)
- Temperaturabsenkung ca. 4 K via externer Schaltuhr

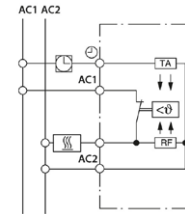

— Schaltbild UTE 1002

### UTE 1002-55

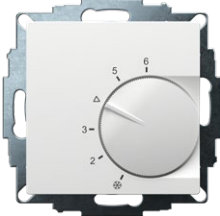

**Rahmen: 55 x 55 mm**  
 Cremeweiß / glänzend  
 Polarweiß / glänzend  
 Aktivweiß / glänzend  
 Cremeweiß / matt  
 Polarweiß / matt  
 Aktivweiß / matt  
 Anthrazit / matt  
 Alu / matt

UTE 1002-RAL1013-G-55  
 UTE 1002-RAL9010-G-55  
 UTE 1002-RAL9016-G-55  
 UTE 1002-RAL1013-M-55  
 UTE 1002-RAL9010-M-55  
 UTE 1002-RAL9016-M-55  
 UTE 1002-Anthrazit-55  
 UTE 1002-Alu-55

191 8102 24 402 .16791 1  
 191 8102 24 502 .16792 8  
 191 8102 24 602 .16793 5  
 191 8102 24 002 .16794 2  
 191 8102 24 102 .16795 9  
 191 8102 24 202 .16796 6  
 191 8102 24 302 .16797 3  
 191 8102 24 702 .16798 0

68,14 1 1  
 68,14 1 1  
 68,14 1 1  
 68,14 1 1  
 68,14 1 1  
 68,14 1 1  
 77,86 1 1  
 77,86 1 1

### UTE1002-50



**Rahmen: 50 x 50 mm**  
 Cremeweiß / glänzend  
 Polarweiß / glänzend  
 Aktivweiß / glänzend

UTE 1002-RAL1013-G-50  
 UTE 1002-RAL9010-G-50  
 UTE 1002-RAL9016-G-50

191 8102 23 402 .16788 1  
 191 8102 23 502 .16789 8  
 191 8102 23 602 .16790 4

69,92 1 1  
 69,92 1 1  
 69,92 1 1

### UTE 1003

- Anwendung: Unterputz-Raumthermostat
- Temperaturbereich: 5... 30 °C
- Betriebsspannung: AC 230 V
- Bimetall Thermostat mit thermischer Rückführung

- Ausgang: 1 Öffner
- Schaltleistung Heizen: 10(4) A

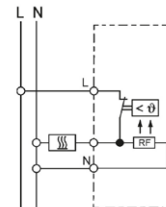

— Schaltbild UTE 1003

### UTE 1003-55



**Rahmen: 55 x 55 mm**  
 Cremeweiß / glänzend  
 Polarweiß / glänzend  
 Aktivweiß / glänzend  
 Cremeweiß / matt  
 Polarweiß / matt  
 Aktivweiß / matt  
 Anthrazit / matt  
 Alu / matt

UTE 1003-RAL1013-G-55  
 UTE 1003-RAL9010-G-55  
 UTE 1003-RAL9016-G-55  
 UTE 1003-RAL1013-M-55  
 UTE 1003-RAL9010-M-55  
 UTE 1003-RAL9016-M-55  
 UTE 1003-Anthrazit-55  
 UTE 1003-Alu-55

191 8103 54 402 .16802 4  
 191 8103 54 502 .16803 1  
 191 8103 54 602 .16804 8  
 191 8103 54 002 .16805 5  
 191 8103 54 102 .16806 2  
 191 8103 54 202 .16807 9  
 191 8103 54 302 .16808 6  
 191 8103 54 702 .16809 3

62,69 1 1  
 62,69 1 1  
 62,69 1 1  
 62,69 1 1  
 62,69 1 1  
 62,69 1 1  
 71,94 1 1  
 71,94 1 1

### UTE 1003-50



**Rahmen: 50 x 50 mm**  
 Cremeweiß / glänzend  
 Polarweiß / glänzend  
 Aktivweiß / glänzend

UTE 1003-RAL1013-G-50  
 UTE 1003-RAL9010-G-50  
 UTE 1003-RAL9016-G-50

191 8103 53 402 .16799 7  
 191 8103 53 502 .16800 0  
 191 8103 53 602 .16801 7

64,38 1 1  
 64,38 1 1  
 64,38 1 1

#### Kurzbeschreibung im Schaltbild

L = Außenleiter (Phase) N = Neutraleiter (früher Mp) > = Anschluss für Uhrensinal zur Temperaturabsenkung U = Lastanschluss Heizen P= Lastanschluss Kühlen H/C= Anschluss für Heizen/Kühlen Eingangssignal Anzeigelampe: rot = Regler fordert Wärme an, grün = Temperaturabsenkung ein, blau: Kühlbetrieb aktiv

Typ	Technische Daten	Bestell-Bezeichnung	Artikel-Nummer	ILN-Nr	Unverbindliche Preisempfehlung in Euro	Rabatt-staffel	VPE Verp.-Einheit Stück
-----	------------------	---------------------	----------------	--------	--	----------------	-------------------------

### UTE 1011

- Anwendung: Unterputz-Raumthermostat
- Temperaturbereich: 5... 30 °C
- Betriebsspannung: AC 230 V
- Ausgang: 1 Öffner
- Bimetall Thermostat mit thermischer Rückführung

- Schaltleistung Heizen: 10(4) A
- Temperaturabsenkung ca. 4 K via externer Schaltuhr
- Schalter Ein/Aus
- Status LED: Netzstatus (Ein/Aus)

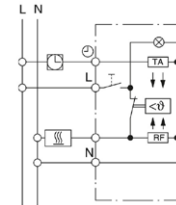

— Schaltbild UTE 1011

### UTE 1011-55



**Rahmen: 55 x 55 mm**  
 Cremeweiß / glänzend  
 Polarweiß / glänzend  
 Aktivweiß / glänzend  
 Cremeweiß / matt  
 Polarweiß / matt  
 Aktivweiß / matt  
 Anthrazit / matt  
 Alu / matt

UTE 1011-RAL1013-G-55  
 UTE 1011-RAL9010-G-55  
 UTE 1011-RAL9016-G-55  
 UTE 1011-RAL1013-M-55  
 UTE 1011-RAL9010-M-55  
 UTE 1011-RAL9016-M-55  
 UTE 1011-Anthrazit-55  
 UTE 1011-Alu-55

191 8111 54 402 .168468  
 191 8111 54 502 .168475  
 191 8111 54 602 .168482  
 191 8111 54 002 .168499  
 191 8111 54 102 .168505  
 191 8111 54 202 .168512  
 191 8111 54 302 .168529  
 191 8111 54 702 .168536

78,62 1 1  
 78,62 1 1  
 78,62 1 1  
 78,62 1 1  
 78,62 1 1  
 78,62 1 1  
 87,87 1 1  
 87,87 1 1

### UTE 1011-50



**Rahmen: 50 x 50 mm**  
 Cremeweiß / glänzend  
 Polarweiß / glänzend  
 Aktivweiß / glänzend

UTE 1011-RAL1013-G-50  
 UTE 1011-RAL9010-G-50  
 UTE 1011-RAL9016-G-50

191 8111 53 402 .168437  
 191 8111 53 502 .168444  
 191 8111 53 602 .168451

80,32 1 1  
 80,32 1 1  
 80,32 1 1

### UTE 1012

- Anwendung: Unterputz-Raumthermostat
- Temperaturbereich: 5... 30 °C
- Betriebsspannung: AC 24 V
- Ausgang: 1 Öffner
- Schalter Ein/Aus
- Bimetall Thermostat mit thermischer Rückführung

- Schaltleistung Heizen: 10(4) A (bei DC 24 V Schaltleistung 100 W)
- Temperaturabsenkung ca. 4 K via externer Schaltuhr
- Status LED: Netzstatus (Ein/Aus)

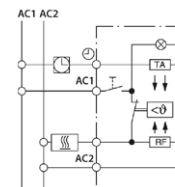

— Schaltbild UTE 1012

### UTE 1012-55



**Rahmen: 55 x 55 mm**  
 Cremeweiß / glänzend  
 Polarweiß / glänzend  
 Aktivweiß / glänzend  
 Cremeweiß / matt  
 Polarweiß / matt  
 Aktivweiß / matt  
 Anthrazit / matt  
 Alu / matt

UTE 1012-RAL1013-G-55  
 UTE 1012-RAL9010-G-55  
 UTE 1012-RAL9016-G-55  
 UTE 1012-RAL1013-M-55  
 UTE 1012-RAL9010-M-55  
 UTE 1012-RAL9016-M-55  
 UTE 1012-Anthrazit-55  
 UTE 1012-Alu-55

191 8112 24 402 .168574  
 191 8112 24 502 .168581  
 191 8112 24 602 .168598  
 191 8112 24 002 .168604  
 191 8112 24 102 .168611  
 191 8112 24 202 .168628  
 191 8112 24 302 .168635  
 191 8112 24 702 .168642

82,49 1 1  
 82,49 1 1  
 82,49 1 1  
 82,49 1 1  
 82,49 1 1  
 82,49 1 1  
 92,21 1 1  
 92,21 1 1

### UTE 1012-50



**Rahmen: 50 x 50 mm**  
 Cremeweiß / glänzend  
 Polarweiß / glänzend  
 Aktivweiß / glänzend

UTE 1012-RAL1013-G-50  
 UTE 1012-RAL9010-G-50  
 UTE 1012-RAL9016-G-50

191 8112 23 402 .168543  
 191 8112 23 502 .168550  
 191 8112 23 602 .168567

84,28 1 1  
 84,28 1 1  
 84,28 1 1

#### Kurzbeschreibung im Schaltbild

L = Außenleiter (Phase) N = Neutralleiter (früher Mp) > = Anschluss für Uhrsignal zur Temperaturabsenkung U = Lastanschluss Heizen P = Lastanschluss Kühlen H/C/ = Anschluss für Heizen/Kühlen  
 Eingangssignal Anzeigelampe: rot = Regler fordert Wärme an, grün = Temperaturabsenkung ein, blau: Kühlbetrieb aktiv

Typ	Technische Daten	Bestell-Bezeichnung	Artikel-Nummer	ILN-Nr	Unverbindliche Preisempfehlung in Euro	Rabatt-staffel	VPE-Verp.-Einheit	Stück
-----	------------------	---------------------	----------------	--------	--	----------------	-------------------	-------

### UTE 1015

- Anwendung: Unterputz-Raumthermostat
- Temperaturbereich: 5 ... 30 °C
- Betriebsspannung: AC 230 V
- Ausgang: 1 Öffner
- Bimetall Thermostat mit thermischer Rückführung

- Schaltleistung Heizen: 10(4) A
- Temperaturabsenkung ca. 4 K via externer Schaltuhr
- Schalter Ein/Aus
- Status LED: Wärmebedarf

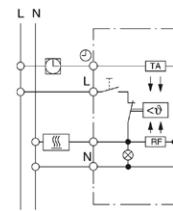

— Schaltbild UTE 1015

### UTE 1015-55



**Rahmen: 55 x 55 mm**  
 Cremeweiß / glänzend  
 Polarweiß / glänzend  
 Aktivweiß / glänzend  
 Cremeweiß / matt  
 Polarweiß / matt  
 Aktivweiß / matt  
 Anthrazit / matt  
 Alu / matt

UTE 1015-RAL1013-G-55  
 UTE 1015-RAL9010-G-55  
 UTE 1015-RAL9016-G-55  
 UTE 1015-RAL1013-M-55  
 UTE 1015-RAL9010-M-55  
 UTE 1015-RAL9016-M-55  
 UTE 1015-Anthrazit-55  
 UTE 1015-Alu-55

191 8115 54 402  
 191 8115 54 502  
 191 8115 54 602  
 191 8115 54 002  
 191 8115 54 102  
 191 8115 54 202  
 191 8115 54 302  
 191 8115 54 702

.168680  
 .168697  
 .168703  
 .168710  
 .168727  
 .168734  
 .168741  
 .168758

78,62  
 78,62  
 78,62  
 78,62  
 78,62  
 78,62  
 87,87  
 87,87

1 1  
 1 1  
 1 1  
 1 1  
 1 1  
 1 1  
 1 1  
 1 1

### UTE 1015-50



**Rahmen: 50 x 50 mm**  
 Cremeweiß / glänzend  
 Polarweiß / glänzend  
 Aktivweiß / glänzend

UTE 1015-RAL1013-G-50  
 UTE 1015-RAL9010-G-50  
 UTE 1015-RAL9016-G-50

191 8115 53 402  
 191 8115 53 502  
 191 8115 53 602

.168659  
 .168666  
 .168673

80,32  
 80,32  
 80,32

1 1  
 1 1  
 1 1

### UTE 1031

- Anwendung: Unterputz-Raumthermostat
- Temperaturbereich: 5 ... 30 °C
- Betriebsspannung: AC 230
- Bimetall Thermostat mit thermischer Rückführung

- Ausgang: 1 Wechsler
- Schaltleistung Heizen: 10(4) A
- Schaltleistung Kühlen: 5(2) A

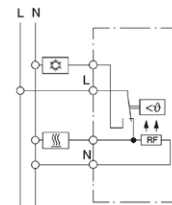

— Schaltbild UTE 1031

### UTE 1031-55

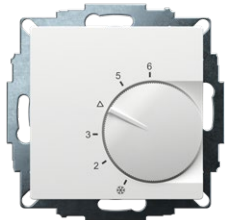

**Rahmen: 55 x 55 mm**  
 Cremeweiß / glänzend  
 Polarweiß / glänzend  
 Aktivweiß / glänzend  
 Cremeweiß / matt  
 Polarweiß / matt  
 Aktivweiß / matt  
 Anthrazit / matt  
 Alu / matt

UTE 1031-RAL1013-G-55  
 UTE 1031-RAL9010-G-55  
 UTE 1031-RAL9016-G-55  
 UTE 1031-RAL1013-M-55  
 UTE 1031-RAL9010-M-55  
 UTE 1031-RAL9016-M-55  
 UTE 1031-Anthrazit-55  
 UTE 1031-Alu-55

191 8731 54 402  
 191 8731 54 502  
 191 8731 54 602  
 191 8731 54 002  
 191 8731 54 102  
 191 8731 54 202  
 191 8731 54 302  
 191 8731 54 702

.168130  
 .168147  
 .168154  
 .168161  
 .168178  
 .168185  
 .168192  
 .168208

73,90  
 73,90  
 73,90  
 73,90  
 73,90  
 73,90  
 83,13  
 83,13

1 1  
 1 1  
 1 1  
 1 1  
 1 1  
 1 1  
 1 1  
 1 1

### UTE 1031-50



**Rahmen: 50 x 50 mm**  
 Cremeweiß / glänzend  
 Polarweiß / glänzend  
 Aktivweiß / glänzend

UTE 1031-RAL1013-G-50  
 UTE 1031-RAL9010-G-50  
 UTE 1031-RAL9016-G-50

191 8731 53 402  
 191 8731 53 502  
 191 8731 53 602

.168109  
 .168116  
 .168123

75,60  
 75,60  
 75,60

1 1  
 1 1  
 1 1

#### Kurzbeschreibung im Schaltbild

L = Außenleiter (Phase) N = Neutraleiter (früher Mp) > = Anschluss für Uhrsignal zur Temperaturabsenkung U = Lastanschluss Heizen P= Lastanschluss Kühlen H/C = Anschluss für Heizen/Kühlen Eingangssignal Anzeigelampe: rot = Regler fordert Wärme an, grün = Temperaturabsenkung ein, blau: Kühlbetrieb aktiv

Typ	Technische Daten	Bestell-Bezeichnung	Artikel-Nummer	ILN-Nr	Unverbindliche Preisempfehlung in Euro	Rabatt-staffel	VPE Verp.-Einheit Stück
-----	------------------	---------------------	----------------	--------	--	----------------	-------------------------

### UTE 1032

- Anwendung: Unterputz-Raumthermostat
- Temperaturbereich: 5... 30 °C
- Betriebsspannung: AC 24 V
- Bimetall Thermostat mit thermischer Rückführung
- Ausgang: 1 Wechsler
- Schaltleistung Heizen: 10(4) A bei DC 24 V Schaltleistung 30 W
- Schaltleistung Kühlen: 5(2) A

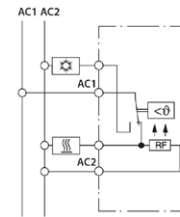

— Schaltbild UTE 1032

### UTE 1032-55

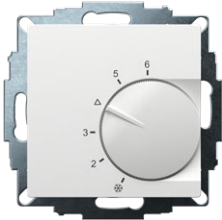

#### Rahmen: 55 x 55 mm

Cremeweiß / glänzend  
Polarweiß / glänzend  
Aktivweiß / glänzend  
Cremeweiß / matt  
Polarweiß / matt  
Aktivweiß / matt  
Anthrazit / matt  
Alu / matt

UTE 1032-RAL1013-G-55  
UTE 1032-RAL9010-G-55  
UTE 1032-RAL9016-G-55  
UTE 1032-RAL1013-M-55  
UTE 1032-RAL9010-M-55  
UTE 1032-RAL9016-M-55  
UTE 1032-Anthrazit-55  
UTE 1032-Alu-55

191 8732 24 402  
191 8732 24 502  
191 8732 24 602  
191 8732 24 002  
191 8732 24 102  
191 8732 24 202  
191 8732 24 302  
191 8732 24 702

.168246  
.168253  
.168260  
.168277  
.168284  
.168291  
.168307  
.168314

77,54  
77,54  
77,54  
77,54  
77,54  
77,54  
87,25  
87,25

1 1  
1 1  
1 1  
1 1  
1 1  
1 1  
1 1  
1 1

### UTE 1032-50



#### Rahmen: 50 x 50 mm

Cremeweiß / glänzend  
Polarweiß / glänzend  
Aktivweiß / glänzend

UTE 1032-RAL1013-G-50  
UTE 1032-RAL9010-G-50  
UTE 1032-RAL9016-G-50

191 8732 23 402  
191 8732 23 502  
191 8732 23 602

.168215  
.168222  
.168239

79,33  
79,33  
79,33

1 1  
1 1  
1 1

### UTE 1033

- Anwendung: Unterputz-Raumthermostat
- Temperaturbereich: 5... 30 °C
- Betriebsspannung: AC 230 V
- Bimetall Thermostat mit thermischer Rückführung
- Ausgang: 1 Wechsler
- Schaltleistung Heizen: 10(4) A
- Schaltleistung Kühlen: 5(2) A
- Temperaturabsenkung ca. 4 K via externer Schaltuhr

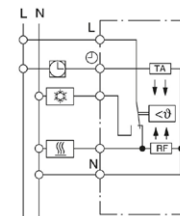

— Schaltbild UTE 1033

### UTE 1033-55



#### Rahmen: 55 x 55 mm

Cremeweiß / glänzend  
Polarweiß / glänzend  
Aktivweiß / glänzend  
Cremeweiß / matt  
Polarweiß / matt  
Aktivweiß / matt  
Anthrazit / matt  
Alu / matt

UTE 1033-RAL1013-G-55  
UTE 1033-RAL9010-G-55  
UTE 1033-RAL9016-G-55  
UTE 1033-RAL1013-M-55  
UTE 1033-RAL9010-M-55  
UTE 1033-RAL9016-M-55  
UTE 1033-Anthrazit-55  
UTE 1033-Alu-55

191 8733 54 402  
191 8733 54 502  
191 8733 54 602  
191 8733 54 002  
191 8733 54 102  
191 8733 54 202  
191 8733 54 302  
191 8733 54 702

.168352  
.168369  
.168376  
.168383  
.168390  
.168406  
.168413  
.168420

76,16  
76,16  
76,16  
76,16  
76,16  
76,16  
85,42  
85,42

1 1  
1 1  
1 1  
1 1  
1 1  
1 1  
1 1  
1 1

### UTE 1033-50



#### Rahmen: 50 x 50 mm

Cremeweiß / glänzend  
Polarweiß / glänzend  
Aktivweiß / glänzend

UTE 1033-RAL1013-G-50  
UTE 1033-RAL9010-G-50  
UTE 1033-RAL9016-G-50

191 8733 53 402  
191 8733 53 502  
191 8733 53 602

.168321  
.168338  
.168345

77,86  
77,86  
77,86

1 1  
1 1  
1 1

#### Kurzbeschreibung im Schaltbild

L = Außenleiter (Phase) N = Neutralleiter (früher Mp) > = Anschluss für Uhrsignal zur Temperaturabsenkung U = Lastanschluss Heizen P= Lastanschluss Kühlen H/C= Anschluss für Heizen/Kühlen Eingangssignal Anzeigelampe: rot = Regler fordert Wärme an, grün = Temperaturabsenkung ein, blau: Kühlbetrieb aktiv



Typ	Technische Daten	Bestell-Bezeichnung	Artikel-Nummer	ILN-Nr	Unverbindliche Preisempfehlung in Euro	Rabatt-streife	VPE Verp.-Einheit Stück
-----	------------------	---------------------	----------------	--------	--	----------------	-------------------------

### UTE 1770

- Anwendung: Unterputz-Raumthermostat
- Temperaturbereich: 5... 30 °C
- Nennspannung: AC 230 V
- Bimetall Thermostat mit thermischer Rückführung

- Ausgang: 1 Wechsler Heizen/Kühlen
- Schaltleistung Heizen: 10(4) A
- Schaltleistung Kühlen: 5(2) A
- Schalter Heizen/Kühlen

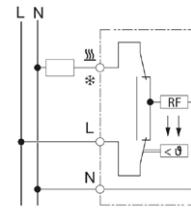

Schaltbild UTE 1770

### UTE 1770-55

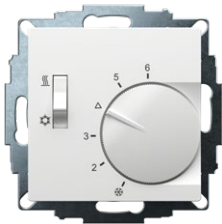

**Rahmen: 55 x 55 mm**  
 Cremeweiß / glänzend  
 Polarweiß / glänzend  
 Aktivweiß / glänzend  
 Cremeweiß / matt  
 Polarweiß / matt  
 Aktivweiß / matt  
 Anthrazit / matt  
 Alu / matt

UTE 1770-RAL1013-G-55	191 8705 54 402	.168796	83,34	1	1
UTE 1770-RAL9010-G-55	191 8705 54 502	.168802	83,34	1	1
UTE 1770-RAL9016-G-55	191 8705 54 602	.168819	83,34	1	1
UTE 1770-RAL1013-M-55	191 8705 54 002	.168826	83,34	1	1
UTE 1770-RAL9010-M-55	191 8705 54 102	.168833	83,34	1	1
UTE 1770-RAL9016-M-55	191 8705 54 202	.168840	83,34	1	1
UTE 1770-Anthrazit-55	191 8705 54 302	.168857	92,59	1	1
UTE 1770-Alu-55	191 8705 54 702	.168864	92,59	1	1

### UTE 1770-50



**Rahmen: 50 x 50 mm**  
 Cremeweiß / glänzend  
 Polarweiß / glänzend  
 Aktivweiß / glänzend

UTE 1770-RAL1013-G-50	191 8705 53 402	.168765	85,04	1	1
UTE 1770-RAL9010-G-50	191 8705 53 502	.168772	85,04	1	1
UTE 1770-RAL9016-G-50	191 8705 53 602	.168789	85,04	1	1

#### Kurzbeschreibung im Schaltbild

L = Außenleiter (Phase) N = Neutralleiter (früher Mp) > = Anschluss für Uhrsignal zur Temperaturabsenkung U = Lastanschluss Heizen P = Lastanschluss Kühlen H/C> = Anschluss für Heizen/Kühlen Eingangssignal Anzeigelampe: rot = Regler fordert Wärme an, grün = Temperaturabsenkung ein, blau: Kühlbetrieb aktiv

## Anfragen und Bestellungen:



(0911) 56 93-0



(0911) 56 93-536



bestellungen@eberle.de



www.eberle.de

## Technik und Service:



+49 (0)911 5693 666



+49 (0)911 5693 258



info@eberle.de

Nachfolgeprodukt gesucht?  
 Hier werden Sie fündig:



www.nachfolgeprodukte.de

Typ	Technische Daten	Bestell-Bezeichnung	Artikel-Nummer	ILN-Nr	Unverbindliche Preisempfehlung in Euro	Rabatt-staffel	VPE Verp.-Einheit Stück
-----	------------------	---------------------	----------------	--------	--	----------------	-------------------------

### Übersicht UTE 2000

Typ	UTE 2100	UTE 2500	UTE 2500-24V	UTE 2800 R	UTE 2800 F	UTE 2800 L
Anwendung	Raumthermostat				Thermostat für Temperiersysteme (Fußbodentemperatur)	Raumthermostat mit Begrenzerfunktion (Fußboden)
Temperaturbereich	5...30 °C	5...30 °C	5...30 °C	5...30 °C	10...40 °C	5...30 °C 10...40 °C
Ausgang	Triac	Triac	Triac	Relais	Relais	Relais
Regelverhalten	PWM	PWM	PWM	PWM 2 Punkt	PWM 2 Punkt	PWM 2 Punkt
Betriebsspannung	230 V AC 50 Hz	230 V AC 50 Hz	24 V AC 50 Hz	230 V AC 50 Hz	230 V AC 50 Hz	230 V AC 50 Hz
Schaltstrom dauernd / Einschaltstrom	0...65 mA / max. 5A			16 (4) A		
Anzahl schaltbare Stellantriebe	5 (3 W elektrothermisch)			20 (3 W elektrothermisch)		
Eingang f. auto. Umschaltung Heizen/Kühlen		●	●			
Status LED		Rot: Heizen Grün: Temperaturabsenkung ein Blau: Kühlen		Rot: Heizen Grün: Temperaturabsenkung ein		
Ausschalter im Drehknopf integriert				●	●	●
Manuelle Parametrierung				●	●	●
Temperaturabsenkung		3,5°C	3,5°C	3,5°C standard 3,5°C/6°C/9°C einstellbar		
Bereichseinengung	im Einstellknopf integriert					
Externer Fühler					F 193 720	F 193 720

### UTE 2100

- Anwendung: Unterputz-Raumthermostat
- Temperaturbereich: 5...30 °C
- Betriebsspannung: AC 230 V

- Ausgang: kontaktlos mittels Triac
- Schaltbar 5 Stellantriebe á 3 W

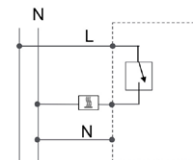

Schaltbild UTE 2100

### UTE 2100-55

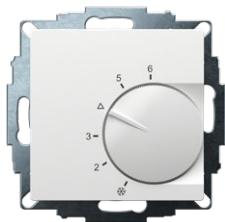

#### Rahmen: 55 x 55 mm

Cremeweiß / glänzend  
Polarweiß / glänzend  
Aktivweiß / glänzend  
Cremeweiß / matt  
Polarweiß / matt  
Aktivweiß / matt  
Anthrazit / matt  
Alu / matt

UTE 2100-RAL1013-G-55	547 8900 54 402	.167195	66,34	1	1
UTE 2100-RAL9010-G-55	547 8900 54 502	.16720 1	66,34	1	1
UTE 2100-RAL9016-G-55	547 8900 54 602	.16721 8	66,34	1	1
UTE 2100-RAL1013-M-55	547 8900 54 002	.16722 5	66,34	1	1
UTE 2100-RAL9010-M-55	547 8900 54 102	.16723 2	66,34	1	1
UTE 2100-RAL9016-M-55	547 8900 54 202	.16724 9	66,34	1	1
UTE 2100-Anthrazit-55	547 8900 54 302	.16725 6	77,25	1	1
UTE 2100-Alu-55	547 8900 54 702	.16726 3	77,25	1	1

### UTE 2100-50



#### Rahmen: 50 x 50 mm

Cremeweiß / glänzend  
Polarweiß / glänzend  
Aktivweiß / glänzend

UTE 2100-RAL1013-G-50	547 8900 53 402	.16716 4	68,36	1	1
UTE 2100-RAL9010-G-50	547 8900 53 502	.16717 1	68,36	1	1
UTE 2100-RAL9016-G-50	547 8900 53 602	.16718 8	68,36	1	1

#### Kurzbeschreibung im Schaltbild

L = Außenleiter (Phase) N = Neutraleiter (früher Mp) > = Anschluss für Uhrsignal zur Temperaturabsenkung U = Lastanschluss Heizen P = Lastanschluss Kühlen H/C/ = Anschluss für Heizen/Kühlen Eingangssignal Anzeigelampe: rot = Regler fordert Wärme an, grün = Temperaturabsenkung ein, blau: Kühlbetrieb aktiv

Typ	Technische Daten	Bestell-Bezeichnung	Artikel-Nummer	ILN-Nr.	Unverbindliche Preisempfehlung in Euro	Rabatt-staffel	VPE Verp.-Einheit Stück
-----	------------------	---------------------	----------------	---------	--	----------------	-------------------------

### UTE 2500

- Anwendung: Unterputz-Raumthermostat
- Temperaturbereich: 5... 30 °C
- Betriebsspannung: AC 230 V
- Ausgang: kontaktlos mittels Triac
- Schaltbar 5 Stellantriebe á 3 W

- Automatische Umschaltung Heizen / Kühlen über Change-Over-Eingang
- Temperaturabsenkung / -erhöhung ca. 3,5 K via externer Schaltuhr
- Status LED: Heizen & Kühlen / Temperaturabsenkung

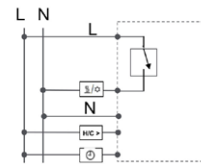

Schaltbild UTE 2500

### UTE 2500-55



**Rahmen: 55 x 55 mm**  
 Cremeweiß / glänzend  
 Polarweiß / glänzend  
 Aktivweiß / glänzend  
 Cremeweiß / matt  
 Polarweiß / matt  
 Aktivweiß / matt  
 Anthrazit / matt  
 Alu / matt

UTE 2500-RAL1013-G-55	547 8955 54 402	.167300	73,85	1	1
UTE 2500-RAL9010-G-55	547 8955 54 502	.167317	73,85	1	1
UTE 2500-RAL9016-G-55	547 8955 54 602	.167324	73,85	1	1
UTE 2500-RAL1013-M-55	547 8955 54 002	.167331	73,85	1	1
UTE 2500-RAL9010-M-55	547 8955 54 102	.167348	73,85	1	1
UTE 2500-RAL9016-M-55	547 8955 54 202	.167355	73,85	1	1
UTE 2500-Anthrazit-55	547 8955 54 302	.167362	84,76	1	1
UTE 2500-Alu-55	547 8955 54 702	.167379	84,76	1	1

### UTE 2500-50



**Rahmen: 50 x 50 mm**  
 Cremeweiß / glänzend  
 Polarweiß / glänzend  
 Aktivweiß / glänzend

UTE 2500-RAL1013-G-50	547 8955 53 402	.167270	75,87	1	1
UTE 2500-RAL9010-G-50	547 8955 53 502	.167287	75,87	1	1
UTE 2500-RAL9016-G-50	547 8955 53 602	.167294	75,87	1	1

### UTE 2500-24

- Anwendung: Unterputz-Raumthermostat
- Temperaturbereich: 5... 30 °C
- Betriebsspannung: AC 24 V
- Ausgang: kontaktlos mittels Triac
- Schaltbar 5 Stellantriebe á 3 W

- Automatische Umschaltung Heizen / Kühlen über Change-Over-Eingang
- Temperaturabsenkung / -erhöhung ca. 3,5 K via externer Schaltuhr
- Status LED: Heizen & Kühlen / Temperaturabsenkung

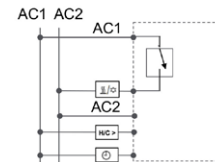

Schaltbild UTE 2500-24

### UTE 2500-24-55



**Rahmen: 55 x 55 mm**  
 Cremeweiß / glänzend  
 Polarweiß / glänzend  
 Aktivweiß / glänzend  
 Cremeweiß / matt  
 Polarweiß / matt  
 Aktivweiß / matt  
 Anthrazit / matt  
 Alu / matt

UTE 2500-24-RAL1013-G-55	547 8955 24 402	.167416	77,55	1	1
UTE 2500-24-RAL9010-G-55	547 8955 24 502	.167423	77,55	1	1
UTE 2500-24-RAL9016-G-55	547 8955 24 602	.167430	77,55	1	1
UTE 2500-24-RAL1013-M-55	547 8955 24 002	.167447	77,55	1	1
UTE 2500-24-RAL9010-M-55	547 8955 24 102	.167454	77,55	1	1
UTE 2500-24-RAL9016-M-55	547 8955 24 202	.167461	77,55	1	1
UTE 2500-24-Anthrazit-55	547 8955 24 302	.167478	89,02	1	1
UTE 2500-24-Alu-55	547 8955 24 702	.167485	89,02	1	1

### UTE 2500-24-50



**Rahmen: 50 x 50 mm**  
 Cremeweiß / glänzend  
 Polarweiß / glänzend  
 Aktivweiß / glänzend

UTE 2500-24-RAL1013-G-50	547 8955 23 402	.167386	79,66	1	1
UTE 2500-24-RAL9010-G-50	547 8955 23 502	.167393	79,66	1	1
UTE 2500-24-RAL9016-G-50	547 8955 23 602	.167409	79,66	1	1

#### Kurzbeschreibung im Schaltbild

L = Außenleiter (Phase) N = Neutralleiter (früher Mp) > = Anschluss für Uhrsignal zur Temperaturabsenkung U = Lastanschluss Heizen P = Lastanschluss Kühlen H/C = Anschluss für Heizen/Kühlen Eingangssignal Anzeigelampe: rot = Regler fordert Wärme an, grün = Temperaturabsenkung ein, blau: Kühlbetrieb aktiv

Typ	Technische Daten	Bestell-Bezeichnung	Artikel-Nummer	ILN-Nr	Unverbindliche Preisempfehlung in Euro	Rabatt-staffel	VPE Verp.-Einheit Stück
-----	------------------	---------------------	----------------	--------	--	----------------	-------------------------

### UTE 2800-R

- Anwendung: Unterputz-Raumthermostat
- Temperaturbereich: 5... 30 °C
- Betriebsspannung: AC 230 V
- Ausgang: Relais 1 Schließbar
- Schaltleistung Heizen: 16 A
- PWM oder 2-Punkt-Regelung einstellbar
- Netzschalter im Drehknopf integriert
- Temperaturabsenkung einstellbar, via externer Schaltuhr
- Status LED: Heizen / Temperaturabsenkung

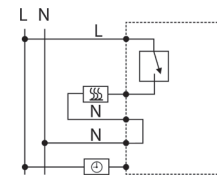

Schaltbild UTE 2800-R

#### UTE 2800-R-55



**Rahmen: 55 x 55 mm**  
 Cremeweiß / glänzend  
 Polarweiß / glänzend  
 Aktivweiß / glänzend  
 Cremeweiß / matt  
 Polarweiß / matt  
 Aktivweiß / matt  
 Anthrazit / matt  
 Alu / matt

UTE 2800-R-RAL1013-G-55	547 8160 54 402	.167522	85,31	1	1
UTE 2800-R-RAL9010-G-55	547 8160 54 502	.167539	85,31	1	1
UTE 2800-R-RAL9016-G-55	547 8160 54 602	.167546	85,31	1	1
UTE 2800-R-RAL1013-M-55	547 8160 54 002	.167553	85,31	1	1
UTE 2800-R-RAL9010-M-55	547 8160 54 102	.167560	85,31	1	1
UTE 2800-R-RAL9016-M-55	547 8160 54 202	.167577	85,31	1	1
UTE 2800-R-Anthrazit-55	547 8160 54 302	.167584	85,31	1	1
UTE 2800-R-Alu-55	547 8160 54 702	.167591	85,31	1	1

#### UTE 2800-R-50



**Rahmen: 50 x 50 mm**  
 Cremeweiß / glänzend  
 Polarweiß / glänzend  
 Aktivweiß / glänzend

UTE 2800-R-RAL1013-G-50	547 8160 53 402	.167492	85,31	1	1
UTE 2800-R-RAL9010-G-50	547 8160 53 502	.167508	85,31	1	1
UTE 2800-R-RAL9016-G-50	547 8160 53 602	.167515	85,31	1	1

### UTE 2800-F

- Anwendung: Unterputz-Thermostat für Temperiersysteme
- Temperaturbereich: 10...40 °C
- Betriebsspannung: AC 230 V
- Ausgang: Relais 1 Schließbar
- Schaltleistung Heizen: 16 A
- PWM oder 2-Punkt-Regelung einstellbar
- Netzschalter im Drehknopf integriert
- Temperaturabsenkung einstellbar, via externer Schaltuhr
- Status LED: Heizen / Temperaturabsenkung
- Fernfühler
- Verschiedene Fernfühler anschließbar (2, 10, 15, 33 kΩ)

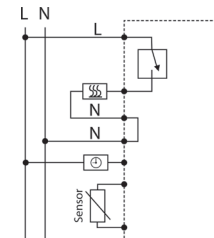

Schaltbild UTE 2800-F

#### UTE 2800-F-55



**Rahmen: 55 x 55 mm**  
 Cremeweiß / glänzend  
 Polarweiß / glänzend  
 Aktivweiß / glänzend  
 Cremeweiß / matt  
 Polarweiß / matt  
 Aktivweiß / matt  
 Anthrazit / matt  
 Alu / matt

UTE 2800-F-RAL1013-G-55	547 8161 54 402	.167638	97,74	1	1
UTE 2800-F-RAL9010-G-55	547 8161 54 502	.167645	97,74	1	1
UTE 2800-F-RAL9016-G-55	547 8161 54 602	.167652	97,74	1	1
UTE 2800-F-RAL1013-M-55	547 8161 54 002	.167669	97,74	1	1
UTE 2800-F-RAL9010-M-55	547 8161 54 102	.167676	97,74	1	1
UTE 2800-F-RAL9016-M-55	547 8161 54 202	.167683	97,74	1	1
UTE 2800-F-Anthrazit-55	547 8161 54 302	.167690	97,74	1	1
UTE 2800-F-Alu-55	547 8161 54 702	.167706	97,74	1	1

#### UTE 2800-F-50



**Rahmen: 50 x 50 mm**  
 Cremeweiß / glänzend  
 Polarweiß / glänzend  
 Aktivweiß / glänzend

UTE 2800-F-RAL1013-G-50	547 8161 53 402	.167607	97,74	1	1
UTE 2800-F-RAL9010-G-50	547 8161 53 502	.167614	97,74	1	1
UTE 2800-F-RAL9016-G-50	547 8161 53 602	.167621	97,74	1	1

#### Kurzbeschreibung im Schaltbild

L = Außenleiter (Phase) N = Neutralleiter (früher Mp) > = Anschluss für Uhrsignal zur Temperaturabsenkung U = Lastanschluss Heizen P = Lastanschluss Kühlen H/C/ = Anschluss für Heizen/Kühlen  
 Eingangssignal Anzeigelampe: rot = Regler fordert Wärme an, grün = Temperaturabsenkung ein, blau: Kühlbetrieb aktiv

Typ	Technische Daten	Bestell-Bezeichnung	Artikel-Nummer	ILN-Nr	Unverbindliche Preisempfehlung in Euro	Rabatt-staffel	VPE Verp.-Einheit Stück
<b>UTE 2800-L</b>	<ul style="list-style-type: none"> <li>▪ Unterputz-Thermostat mit Begrenzerfunktion</li> <li>▪ Temperaturbereich: 10...40 °C</li> <li>▪ Nennspannung: AC 230 V</li> <li>▪ Ausgang: Relais 1 Schließer</li> <li>▪ Schaltleistung Heizen: 16 A</li> <li>▪ PWM oder 2-Punkt-Regelung</li> </ul>	<ul style="list-style-type: none"> <li>▪ Netzschalter im Drehknopf integriert</li> <li>▪ Temperaturabsenkung einstellbar, via externer Schaltuhr</li> <li>▪ Status LED: Heizen / Temperaturabsenkung</li> <li>▪ Fernfühler</li> <li>▪ Verschiedene Fernfühler anschließbar (2, 10, 15, 33 kΩ)</li> </ul>					

<b>UTE 2800-L-55</b> 	<b>Rahmen: 55 x 55 mm</b> Cremeweiß / glänzend Polarweiß / glänzend Aktivweiß / glänzend Cremeweiß / matt Polarweiß / matt Aktivweiß / matt Anthrazit / matt Alu / matt	UTE 2800-L-RAL1013-G-55 UTE 2800-L-RAL9010-G-55 UTE 2800-L-RAL9016-G-55 UTE 2800-L-RAL1013-M-55 UTE 2800-L-RAL9010-M-55 UTE 2800-L-RAL9016-M-55 UTE 2800-L-Anthrazit-55 UTE 2800-L-Alu-55	547 8162 54 402 547 8162 54 502 547 8162 54 602 547 8162 54 002 547 8162 54 102 547 8162 54 202 547 8162 54 302 547 8162 54 702	.167744 .167775 .167768 .167775 .167782 .167799 .167805 .167812	103,88 103,88 103,88 103,88 103,88 103,88 103,88 103,88	1 1 1 1 1 1 1 1	1 1 1 1 1 1 1 1
<b>UTE 2800-L-50</b> 	<b>Rahmen: 50 x 50 mm</b> Cremeweiß / glänzend Polarweiß / glänzend Aktivweiß / glänzend	UTE 2800-L-RAL1013-G-50 UTE 2800-L-RAL9010-G-50 UTE 2800-L-RAL9016-G-50	547 8162 53 402 547 8162 53 502 547 8162 53 602	.167713 .167720 .167737	103,88 103,88 103,88	1 1 1	1 1 1

## UTE 3000 – für Smart Home matter

- Nennspannung AC 230 V 50/60 Hz
- Unterputzthermostateinsatz für Rahmen 55x55 mm
- Absenken- oder Präsenzeingang wählbar
- Auswahl der Heizungsanwendung direkt am Gerät
- Programmierbare Schaltzeiten über Smartphone Anbindung
- Smart Home Connectivity über Matter WiFi
- Regelverhalten PWM oder Zweipunkt einstellbar
- Parametrierung über Installateurs- und Endkundenmenü direkt am Gerät
- Ventilschutz und Lastunterbrechung nach EN 50559 je nach Anwendung

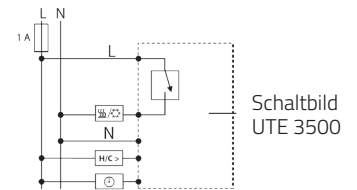

<b>UTE 3500</b> 	Polarweiß / glänzend Aktivweiß / glänzend Regelung der Raumtemperatur Temperaturbereich 5...30 °Ct Ausgang: Triac (geräuschlos) 5 Stellantriebe à 3 W schaltbar Automatische Umschaltung Heizen/Kühlen über Change Over-Eingang	UTE 3500-RAL9010-G-55 UTE 3500-RAL9016-G-55	557 8950 54 500 557 8950 54 600	.169397 .169403	114,25 114,25	2 2	1 1
<b>UTE 3800-U</b> 	Polarweiß / glänzend Aktivweiß / glänzend Regelung der Raumtemperatur Regelung der Bodentemperatur an elektrischen Temperiersystemen Regelung der Raumtemperatur mit Bodenbegrenzerfunktion Temperaturbereich 5 ... 30°C / 10 ... 40°C Schaltstrom 16 (4) A Ausgang: Relais Schließer 16 (4) A <b>EU Ecodesign-Richtlinie LOT20</b> Fernfühlereingang (separat bestellbar) z. B. F 193 720	UTE 3800-U-RAL9010-G-55 UTE 3800-U-RAL9016-G-55	557 8160 54 500 557 8160 54 600	.169410 .169427	118,82 118,82	2 2	1 1

### Kurzbeschreibung im Schaltbild

L = Außenleiter (Phase) N = Neutraleiter (früher Mp) > = Anschluss für Uhrsignal zur Temperaturabsenkung U = Lastanschluss Heizen P= Lastanschluss Kühlen H/C> = Anschluss für Heizen/Kühlen Eingangssignal Anzeigelampe: rot = Regler fordert Wärme an, grün = Temperaturabsenkung ein, blau: Kühlbetrieb aktiv

## UTE 3500 und UTE 3800 – Smart Home neu gedacht.

Neues Denken, neue Lösungen –  
der Beweis dafür sind die Unter-  
putz Thermostat Einsätze UTE  
3500 und UTE 3800 von EBERLE.

 matter

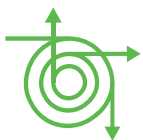

### Flexibilität & Offenheit

- Einfache Steuerung über gängige Home-Apps und Smart Speaker von Apple, Google, Amazon, Samsung dank Matter WiFi-Standard
- Smart Home ohne zusätzliches Gateway und spezifische App
- Voll funktionsfähiger digitaler Thermostat, auch ohne Anbindung an ein Smart Home-System



### Einfache & schnelle Installation

- Einbau ohne WiFi-Anbindung
- Funktionsfähig direkt nach Auswahl der Heizungsanwendung am Gerät
- Zusätzlich weitere Einstellungsmöglichkeiten in „Advanced Settings“ (Installateurs- oder Nutzermenü) am Thermostat möglich



### Ansprechendes Design & vielfältig kombinierbar

- Passend für alle gängigen Schalterprogramme
- Einfache Demontage des Logikmoduls und perfekte Passform durch Rahmenhalter
- Unlackierte High-Quality-Abdeckung (Farbe RAL 9010 oder RAL 9016)
- LED-Anzeige und intuitive Bedienung durch Touch Buttons



### UTE und Matter innovativ & zukunftsweisend

- Neuer herstellerübergreifender Verbindungsstandard Matter
- Problemlos integrierbar in bestehende Smart Home Systeme
- Über gängige Apps und Hubs steuerbar. Eine gesonderte App ist nicht erforderlich

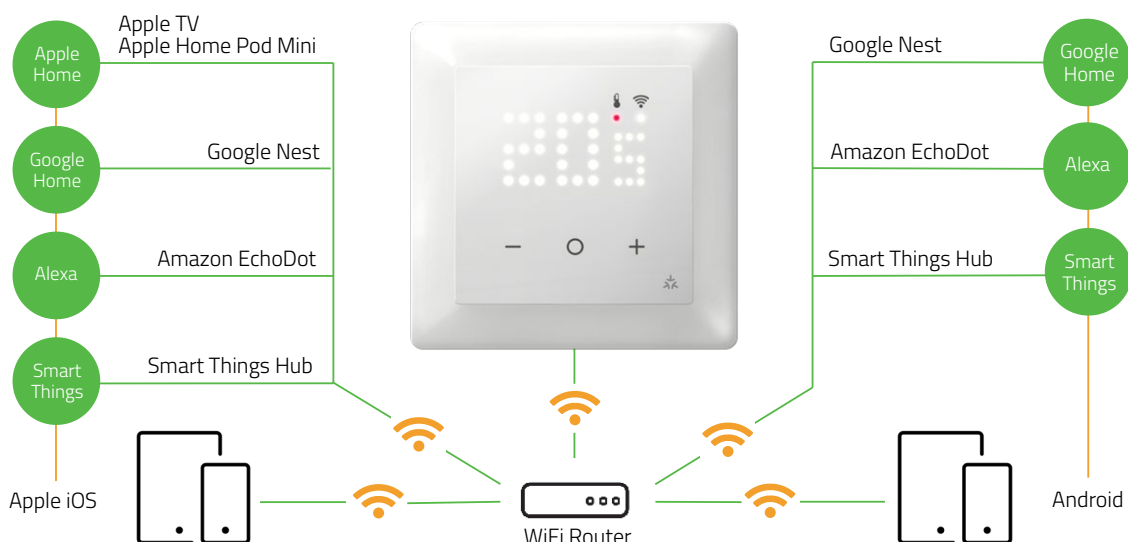

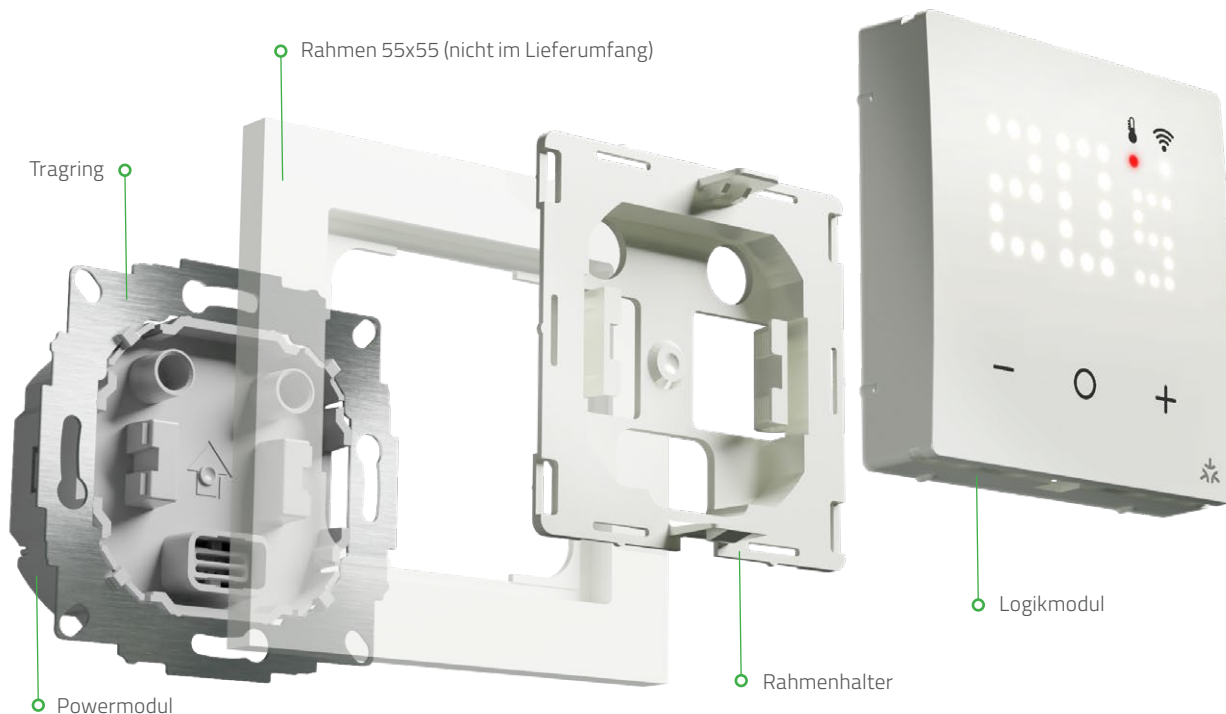

Typ	UTE 3500 Triac	UTE 3800-U Relais
Anwendung	Wassergeführte Heizsysteme	Elektrische Heizsysteme & Limiter Wassergeführte Heizsysteme & Limiter
Temperaturbereich	5...30 °C	5...30 °C / 10...40 °C
Betriebsspannung	230 V AC 50/60 Hz	
Anzahl schaltbare Stellantriebe / Schaltstrom	5 Stellantriebe à 3 W elektrothermisch (15 W)	16 (4) A
Ausgang	Triac (geräuschlos)	Relais
Heizen / Kühlen	Umschaltung über CO-Eingang	-
Externer Fühler	-	z.B. F 193 720 (nicht im Lieferumfang enthalten)
Universaleingang	Absenken- oder Präsenzeingang wählbar	
Regelverhalten	PWM oder Zweipunkt einstellbar	
Parametrierung	Über Installateurs- und Endkundenmenü direkt am Gerät Ventilschutz und Lastunterbrechung nach EN 50559 je nach Anwendung	
Programmierbare Schaltzeiten	Über Smartphone-Anbindung (Matter WiFi)	
Fenster-Offen-Erkennung	Einstellbar im Menü	
Connectivity	Matter WiFi	

Schaltbilder

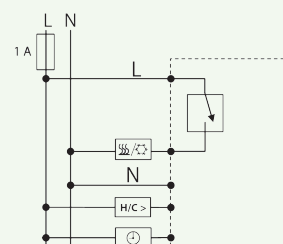

UTE 3500

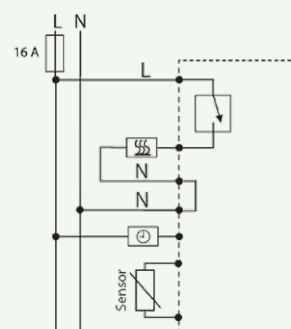

UTE 3800-U

Typ	Technische Daten	Bestell-Bezeichnung	Artikel-Nummer	ILN-Nr	Unverbindliche Preisempfehlung in Euro	Rabatt-staffel	VPE Verp.-Einheit Stück
-----	------------------	---------------------	----------------	--------	--	----------------	-------------------------

### UTE 4100 ohne Uhrenfunktion (nicht programmierbare Schaltzeiten)

- Nennspannung: AC 230 V
- Hinterleuchtung weiß
- Einzeilige Textanzeige zur vereinfachten Bedienung
- Hintergrundbeleuchtung (aus, dauernd, nur nach Tastendruck)
- Einfache Umschaltung zwischen 2 Temperaturen (z. B. Komfort- und Absenkttemperatur)
- ECO-Eingang zur Aktivierung einer frei einstellbaren Temperatur z. B. zur Nachtabsenkung
- Auch programmierbar bei abgenommenem Bedienteil
- Abschaltfunktion, Taste Menu für 10 Sek drücken
- Kurzzeit-Timer (Party) für stundenweise Änderung der Temperatur
- Energieverbrauchsanzeige (besonders geeignet für Elektroheizungen); (bei R- und F-Variante)
- Frostschutz (bei R- und F-Variante)
- Einstellbereich der Temperatur begrenzbar
- Temperaturanzeige an lokale Verhältnisse anpassbar
- Unbefugtersicherung
- Bediener-sprachen einstellbar
- Reglerverfahren PWM oder 2-Punkt
- Anpassung an Ventile stromlos offen (bei R- und Rw-Variante)
- Heizen oder Kühlen einstellbar (bei R-Variante)
- Ventilschutz (bei R- und Rw-Variante)

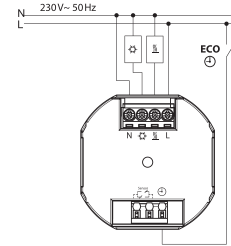

Schaltbild UTE 4100-Rw

#### UTE 4100-R



#### Rahmen: 55 x 55 mm

Polarweiß / glänzend  
Aktivweiß / glänzend  
Regelung der Raumtemperatur  
Einstellung der Temperatur 5... 30 °C  
in 0,5 °C Schritten  
Anzeige 0,1 °C Schritte  
Ausgang Schließer 10(4)A

UTE 4100-R-RAL9010-G-55 527 8154 55 504 .16922 9 124,69 1 1  
UTE 4100-R-RAL9016-G-55 527 8154 55 604 .16923 6 124,69 1 1

**NEU**

#### UTE 4100-F



#### Rahmen: 55 x 55 mm

Polarweiß / glänzend  
Aktivweiß / glänzend  
Regelung elektrischer Fußbodentemperiersysteme  
Ausgang Schließer 16(4)A  
Mit Lastunterbrechung nach EN 50559  
Inkl. Fernfühler F 193 720

UTE 4100-F-RAL9010-G-55 527 8164 55 504 .16924 3 132,04 1 1  
UTE 4100-F-RAL9016-G-55 527 8164 55 604 .16925 0 132,04 1 1

**NEU**

#### UTE 4100-Rw



#### Rahmen: 55 x 55 mm

Polarweiß / glänzend  
Aktivweiß / glänzend  
Regelung Raumtemperatur  
Einstellung der Temperatur 5...30°C in 0,5 °C Schritten  
Anzeige 0,1 °C Schritte  
Ausgang Wechsler, Heizen 5(2)A, Kühlen 1(1)A

UTE 4100-Rw-RAL9010-G-55 527 8254 55 504 .169304 130,20 1 1  
UTE 4100-Rw-RAL9016-G-55 527 8254 55 604 .169311 130,20 1 1

**NEU**

#### UTE 4100-Rw



#### Rahmen: 50 x 50 mm

Polarweiß / glänzend ähnlich RAL 9010  
Regelung der Raumtemperatur  
Einstellung der Temperatur 5... 30 °C in 0,5 °C Schritten  
Anzeige 0,1 °C Schritte  
Relais 1 Wechsler, Heizen 5(2) A, Kühlen 1(1) A  
Montage Unterputz

UTE 4100-Rw-RAL9010-G-50 527 8254 55 103 .16905 2 132,80 1 1

#### Kurzbeschreibung im Schaltbild

L = Außenleiter (Phase) N = Neutralleiter (früher Mp) > = Anschluss für Uhrensignal zur Temperaturabsenkung U = Lastanschluss Heizen P = Lastanschluss Kühlen H/C> = Anschluss für Heizen/Kühlen  
Eingangssignal Anzeigelampe: rot = Regler fordert Wärme an, grün = Temperaturabsenkung ein, blau: Kühlbetrieb aktiv



Typ	Technische Daten	Bestell-Bezeichnung	Artikel-Nummer	ILN-Nr	Unverbindliche Preisempfehlung in Euro	Rabatt-staffel	VPE Verp.-Einheit Stück
-----	------------------	---------------------	----------------	--------	--	----------------	-------------------------

### UTE 4800 mit Uhrenfunktion (programmierbare Schaltzeiten)

- Nennspannung: AC 230 V
- Hinterleuchtung weiß
- Sehr große Anzeige mit Hinterleuchtung bei Tastendruck
- Einzeilige Textanzeige zur selbsterklärenden Bedienung
- Voreingestellte und anpassbare Lifestyle-Zeitprogramme
- Extra Tagesprogramm (z.B. für Feiertage)
- Blockbildung von Schaltzeiten: 7-Tage, 5/2-Tage, alle Tage gleich
- Optimum-Start (Temperatur wird zur eingestellten Zeit erreicht)
- Kurzzeit-Timer (Party) für stundenweise Änderung der Temperatur
- Wiedereinschaltverzögerung z. B. für Brenner
- Anpassung an Ventile stromlos offen (bei R-Variante)
- Ventilschutz (bei R- und Rw-Variante)
- Automatische Sommer- / Winterzeitschaltung
- Max. 9 Schaltzeiten pro Tag
- Unbefugtersicherung
- Urlaubsfunktion mit Datumsangabe (Datum von / bis)
- Frostschutz (bei R- und F-Variante)
- Reglerverfahren PWM oder 2-Punkt
- Auch programmierbar bei abgenommenem Bedienteil
- Energieverbrauchsanzeige (besonders geeignet für Elektroheizungen); (nur R- und F-Variante)

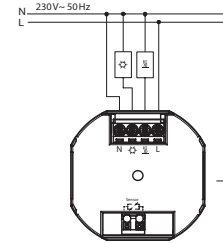

Schaltbild UTE 4800-Rw

#### UTE 4800-R



#### Rahmen: 55 x 55 mm

Polarweiß / glänzend  
Aktivweiß / glänzend  
Regelung der Raumtemperatur  
Einstellung der Temperatur 5 ... 30 °C  
in 0,5 °C Schritten  
Anzeige 0,1 °C Schritte  
Ausgang Schließer, 10(4)A

UTE 4800-R-RAL9010-G-55 527 8104 55 504 .16926 7 168,33 1 1  
UTE 4800-R-RAL9016-G-55 527 8104 55 604 .16927 4 168,33 1 1

**NEU**

#### UTE 4800-F



#### Rahmen: 55 x 55 mm

Polarweiß / glänzend  
Regelung elektrischer Fußbodentemperiersysteme  
Einstellung der Temperatur 10 ... 40 °C  
in 0,5 °C Schritten  
Anzeige 0,1 °C Schritte  
Mit Lastunterbrechung nach EN 50559  
Ausgang Schließer 16(4)A  
inkl. Fernfühler F 193 720

UTE 4800-F-RAL9010-G-55 527 8124 55 504 .16928 1 178,43 1 1  
UTE 4800-F-RAL9016-G-55 527 8124 55 604 .16929 8 178,43 1 1

**NEU**

#### UTE 4800-Rw



#### Rahmen: 55 x 55 mm

Polarweiß / glänzend  
Aktivweiß / glänzend  
Regelung Raumtemperatur  
Einstellung der Temperatur 5...30°C in 0,5 °C Schritten  
Anzeige 0,1 °C Schritte  
Ausgang Wechsler, Heizen 5(2)A, Kühlen 1(1)A

UTE 4800-Rw-RAL9010-G-55 527 8204 55 504 .169328 175,06 1 1  
UTE 4800-Rw-RAL9016-G-55 527 8204 55 604 .169335 175,06 1 1

**NEU**

#### UTE 4800-Rw



#### Rahmen: 50 x 50 mm

Polarweiß / glänzend ähnlich RAL 9010  
Regelung der Raumtemperatur  
Einstellung der Temperatur 5 ... 30 °C  
in 0,5 °C Schritten  
Anzeige 0,1 °C Schritte  
Relais 1 Wechsler,  
Heizen 5(2) A, Kühlen 1(1) A

UTE 4800-RW-RAL9010-G-50 527 8204 55 103 .169069 178,56 1 1

#### Kurzbeschreibung im Schaltbild

L = Außenleiter (Phase) N = Neutralleiter (früher Mp) > = Anschluss für Uhrsignal zur Temperaturabsenkung U = Lastanschluss Heizen P= Lastanschluss Kühlen H/C> = Anschluss für Heizen/Kühlen Eingangssignal Anzeigelampe: rot = Regler fordert Wärme an, grün = Temperaturabsenkung ein, blau: Kühlbetrieb aktiv







## Perfekt abgestimmt mit der 8-fach Klemmleiste und UTE 2500 / UTE 3500

Unsere 8-fach Klemmleiste **EV 230 H oder H/K 8 Kanal** für Heizen und/oder Heizen-/Kühlen spricht für sich: Kombiniert mit dem Unterputz-Thermostat-Einsatz **UTE 2500 / UTE 3500** bietet sie ein perfekt abgestimmtes System.

Durch einen entsprechenden Eingang an der Klemmleiste für das Heizen-/Kühlensignal der Wärmepumpe kann in Kombination mit UTE 2500 / UTE 3500 Reglern die Umschaltung zwischen Heizen und Kühlen automatisiert werden.

Der Regler wertet dabei das Signal zur Umschaltung über einen integrierten Changeover-Eingang aus. Damit bietet jetzt EBERLE mit Raumtemperaturregler, Klemmleiste und thermoelektrischen Stellantrieben ein Komplettpaket für Flächenheiz- und Kühlsysteme.

## Ihre Vorteile

-  mit Hutschiene für die Wandbefestigung
-  regelt bis zu 8 Zonen/Räume
-  Stellantriebe direkt anklammbar je nach Variante 230 V
-  automatische Umschaltung Heizen/Kühlen (Change-Over-Eingang) bei Verwendung in Kombination mit UTE 2500 / UTE 3500
-  Klemmleiste auch für reinen Heizbetrieb einsetzbar, hierfür können klassische Bimetallregler mit Öffnerkontakt verwendet werden

# Verdrahtungsoptionen: 8-Kanal im Vergleich zur 6-Kanal-Klemmleiste

## 8 Kanal-Klemmleiste mit Heizen/Kühlen (Prinzip mit Eingangsklemme am H/K Regler)

Anschlussbild Unterputz UTE 2500 oder UTE 3500

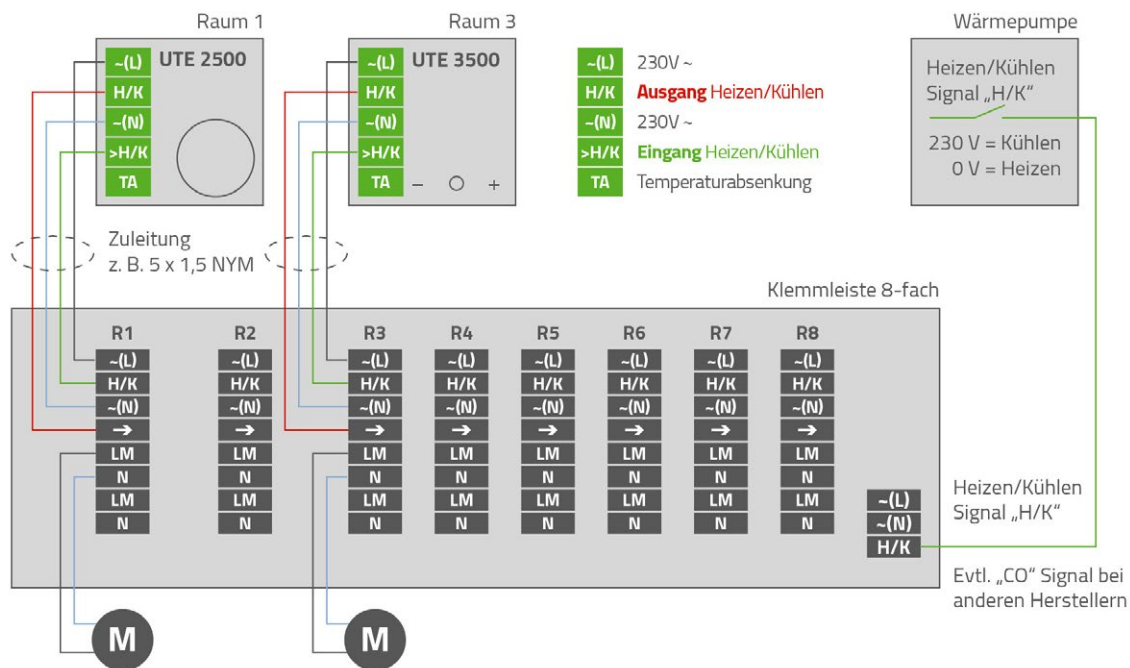

## 6 Kanal-Klemmleiste Klemmleisten mit Heizen/Kühlen (Prinzip mit Wechslerkontakt)

Anschlussbild mit Unterputz UTE 1031 oder UTE 4100-Rw

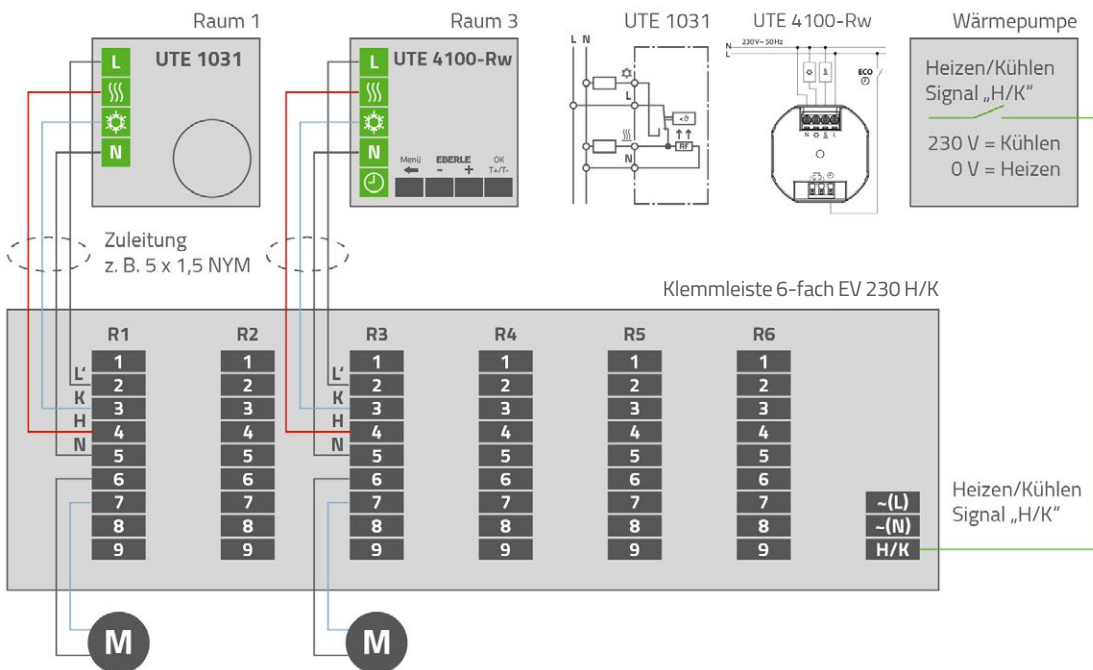

## Informieren Sie sich online

### Preislisten



Bildpreisliste



UTE Universal  
Thermostat Einsätze

### Kataloge



Temperaturregler



Klimaregler



Mess- und  
Überwachungsrelais

### Broschüren



Klemmleisten



RTR Slimline



INSTAT 868



RTR 9000



Klemmleiste



FIT np



TS+



FIT



UTE 3500/3800



UTE 4100/4800

### EBERLE Controls GmbH

Klingenhofstraße 71  
D-90411 Nürnberg  
T +49 (0) 911 5693 0  
F +49 (0) 911 5693 536  
E-Mail: [info@eberle.de](mailto:info@eberle.de)  
[www.eberle.de](http://www.eberle.de)

Sämtliche Angaben in diesem Katalog zu unseren Produkten dienen lediglich der Produktbeschreibung und sind rechtlich unverbindlich. Druckfehler, Irrtümer und Änderungen, bei dem Produktfortschritt dienenden Änderungen auch ohne vorherige Ankündigung, bleiben vorbehalten

© Alle Rechte bleiben vorbehalten. Layout, Ausstattung, Logos, Texte, Grafiken und Bilder dieses Katalogs sind urheberrechtlich geschützt.

Dieses Produkt wurde auf umweltfreundlichem Papier gedruckt 